

PRO-60 HP PRO-110 HP

POINÇONNEUSE HYDRAULIQUE PORTABLE



Caractéristiques et avantages principaux:

- Double action - cycle de poinçonnage et de retour automatique
- Large gamme de diamètres de trous jusqu'à 27mm
- Construction moderne
- Système intelligent de régulation avec mode approche et détection automatique de charge
- Voyant indicateur
- Protection contre le démarrage accidentel
- Facile à manipuler dans les positions difficiles
- Toutes les connexions situées à l'arrière
- Large gamme de poinçons et matrices spéciales
- Centrale hydraulique brevetée, compacte et mobile
- Station avec bras unique pour améliorer la productivité et le confort de l'opérateur

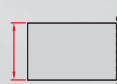

épaisseur maxi

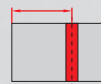

profondeur
maxi



trou maxi



trou oblong
maxi



temps de cycle



puissance de
poinçonnage



mouvement hydraulique à
double action

PRO 60 HP	13 mm	60 mm	27 mm	25 x 18 mm	5 sec	35 ton	OUI
PRO 110 HP	16 mm	110 mm	27 mm	25 x 18 mm	8 sec	47 ton	OUI

Spécifications de la poinçonneuse hydraulique portable à double action	modèle PRO 60 HP	modèle PRO 110 HP
Profondeur gorge maxi	60 mm	110 mm
Trou maxi	Ø 27 mm	Ø 27 mm
Trou oblong maxi	25 x 18 mm	25 x 18 mm
Temps de cycle	5 sec	8 sec
Épaisseur tôle maxi	13 mm	16 mm
Puissance de poinçonnage	35 ton	47 ton
Pression de travail	700 bar	700 bar
Poids	20 kg	35 kg
Référence	GLW-0522-10-00-00-1	GLW-0507-10-00-00-0

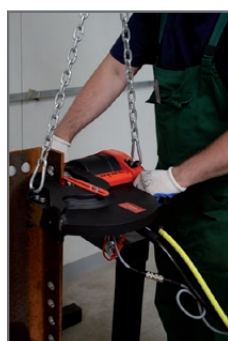

Prêt à travailler en position verticale ou horizontale

Centrale hydraulique à double action HPP 700/1.5	
Alimentation*	230V/50Hz; 115V/60Hz
Puissance	2000 W
Pression de travail	700 bar
Sortie pompe	1.5 L/min
Capacité huile	10 L
Référence	ZSL-0517-10-20-00-0 HPP-700/1,5 /220-240V/50Hz

* Contacter Promotech pour d'autres tensions



Centrale hydraulique mobile avec étagère pour la poinçonneuse.



Dimensions

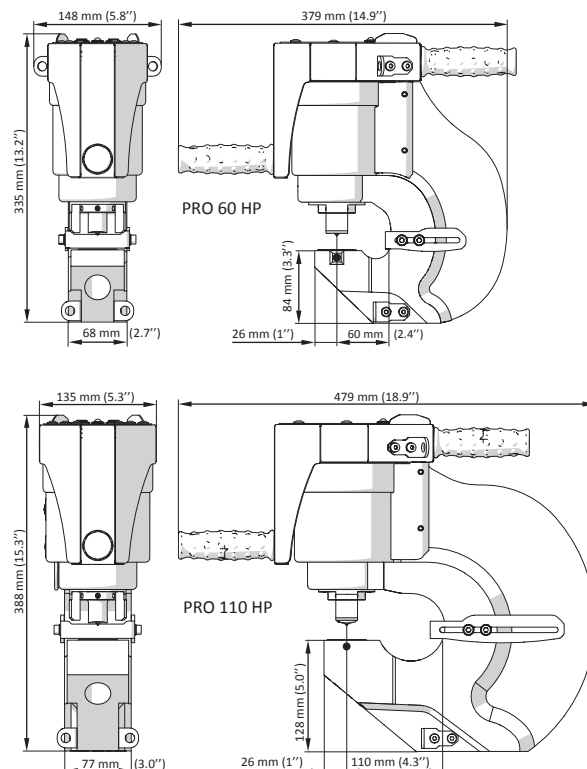

Capacité PRO-60 HP

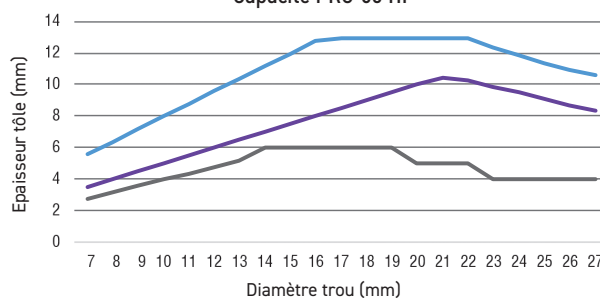

Capacité PRO-110 HP

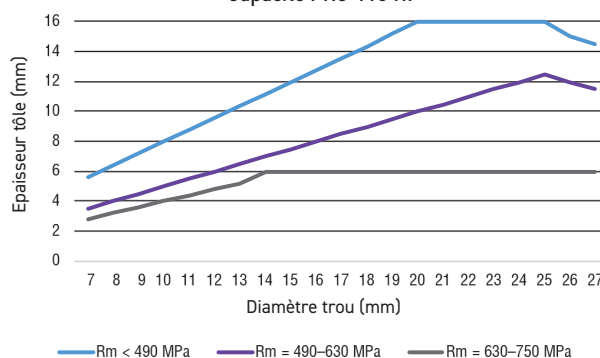

Équilibreur pour PRO 60 HP Référence: BLN-000004
Équilibreur pour PRO 110 HP Référence: BLN-000005

Optimisez votre espace de travail avec les accessoires en option.

Kit potence

Référence: ZUR-0517-15-00-00-0

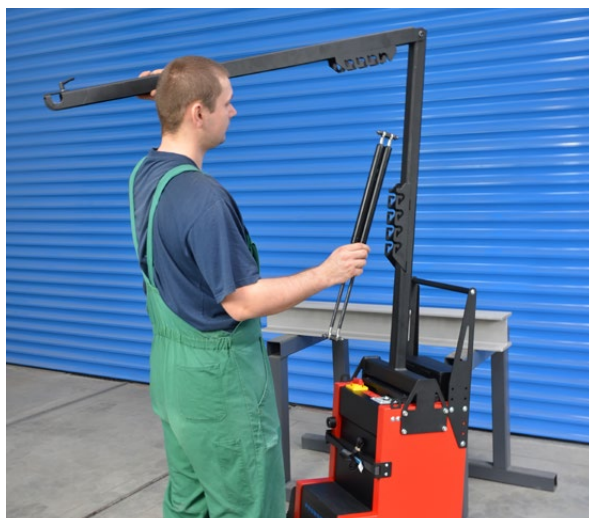

Mise en place, ajustement de la hauteur et du contre-poids simples.

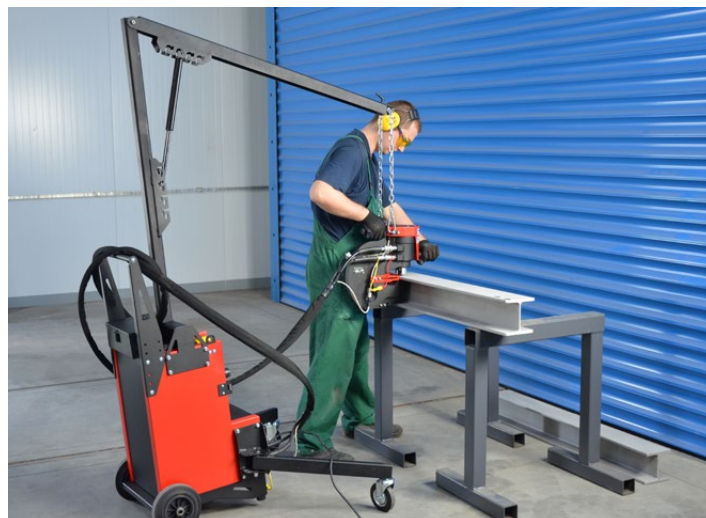

Bras de potence et 2 supports avec roues permettent une manipulation aisée de la poinçonneuse et centrale.

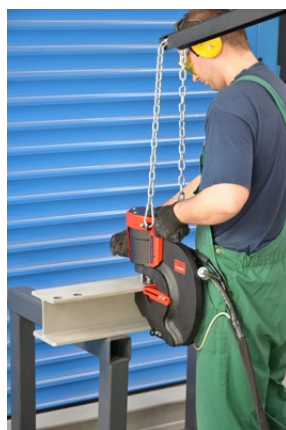

Solution unique qui rendra votre travail plus efficace et confortable comme jamais avant.

Guide à roulettes

Référence: PRW-0507-90-00-00-0

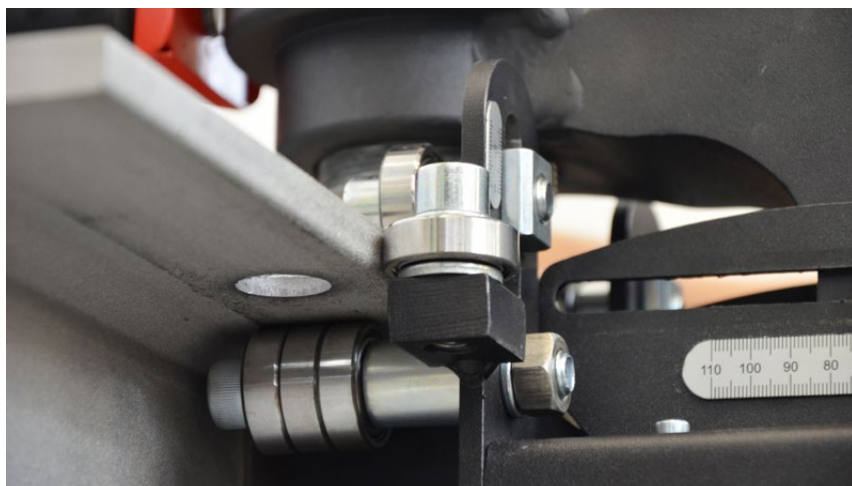

Permet le déplacement linéaire le long de la pièce de manière rapide et efficace.



Kit établi avec commandes au pied

Référence: ZST-0507-91-00-0-0



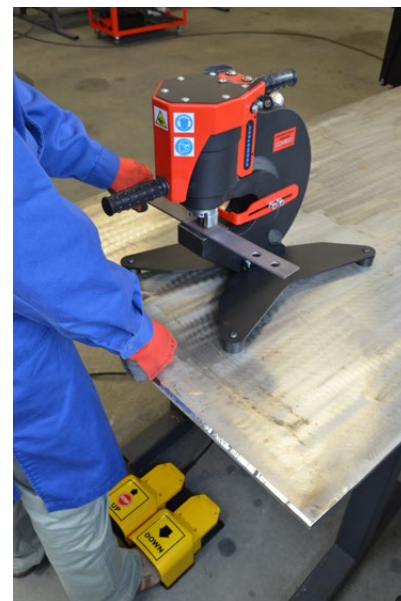

Ni l'équilibreur, ni la potence sont nécessaires avec ce kit pour utilisation fixe sur établi.

L'opérateur peut utiliser les commandes sur la poinçonneuse ou les commandes au pied.





Commandes au pied pour un fonctionnement en configuration établi sans les mains.

Poinçons & matrices

Outils hydrauliques		
Oblong [mm]	Poinçon - référence	Matrice - référence
16x8	STM-0507-30-13-00-0	MTY-0507-70-13-00-0
18x9	STM-0507-30-12-00-0	MTY-0507-70-12-00-0
18x11	STM-0507-30-11-00-0	MTY-0507-70-11-00-0
20x10	STM-0507-30-10-00-0	MTY-0507-70-10-00-0
20x12	STM-0507-30-09-00-0	MTY-0507-70-09-00-0
20x14	STM-0507-30-08-00-0	MTY-0507-70-08-00-0
22x11	STM-0507-30-07-00-0	MTY-0507-70-07-00-0
22x14	STM-0507-30-06-00-0	MTY-0507-70-06-00-0
24x12	STM-0507-30-05-00-0	MTY-0507-70-05-00-0
25x9	STM-0507-30-04-00-0	MTY-0507-70-04-00-0
25x12	STM-0507-30-03-00-0	MTY-0507-70-03-00-0
25x13	STM-0507-30-02-00-0	MTY-0507-70-02-00-0
25x14	STM-0507-30-01-00-0	MTY-0507-70-01-00-0
25x16	STM-0507-30-17-00-0	MTY-0507-70-17-00-0
25x18	STM-0507-30-00-00-0	MTY-0507-70-00-00-0

Des poinçons et matrices spécifiques sont disponibles sur demande (métrique ou impérial).

Outils hydrauliques			
Diamètre [mm]	Poinçon - référence	Matrice - référence	Matrice 5° - référence
7	STM-0507-20-18-00-0	MTY-0507-40-18-00-0	-
8	STM-0507-20-17-00-0	MTY-0507-40-17-00-0	-
9	STM-0507-20-16-00-0	MTY-0507-40-16-00-0	MTY-0507-50-16-00-0
10	STM-0507-20-15-00-0	MTY-0507-40-15-00-0	MTY-0507-50-15-00-0
11	STM-0507-20-14-00-0	MTY-0507-40-14-00-0	MTY-0507-50-14-00-0
12	STM-0507-20-13-00-0	MTY-0507-40-13-00-0	MTY-0507-50-13-00-0
13	STM-0507-20-12-00-0	MTY-0507-40-12-00-0	MTY-0507-50-12-00-0
14	STM-0507-20-11-00-0	MTY-0507-40-11-00-0	MTY-0507-50-11-00-0
15	STM-0507-20-10-00-0	MTY-0507-40-10-00-0	MTY-0507-50-10-00-0
16	STM-0507-20-09-00-0	MTY-0507-40-09-00-0	MTY-0507-50-09-00-0
17	STM-0507-20-08-00-0	MTY-0507-40-08-00-0	MTY-0507-50-08-00-0
18	STM-0507-20-07-00-0	MTY-0507-40-07-00-0	MTY-0507-50-07-00-0
19	STM-0507-20-06-00-0	MTY-0507-40-06-00-0	MTY-0507-50-06-00-0
20	STM-0507-20-05-00-0	MTY-0507-40-05-00-0	MTY-0507-50-05-00-0
21	STM-0507-20-04-00-0	MTY-0507-40-04-00-0	MTY-0507-50-04-00-0
22	STM-0507-20-03-00-0	MTY-0507-40-03-00-0	MTY-0507-50-03-00-0
23	STM-0507-20-02-00-0	MTY-0507-40-02-00-0	MTY-0507-50-02-00-0
24	STM-0507-20-01-00-0	MTY-0507-40-01-00-0	MTY-0507-50-01-00-0
25	STM-0507-20-00-00-0	MTY-0507-40-00-00-0	MTY-0507-50-00-00-0
26	STM-0507-20-19-00-0	MTY-0507-40-19-00-0	MTY-0507-50-19-00-0
27	STM-0507-20-20-00-0	MTY-0507-40-20-00-0	MTY-0507-50-20-00-0

Toute information est susceptible de changer sans préavis 21.12



PROMOTECH Sp. z o.o.
ul. Elewatorska 23/1, 15-620 BIAŁYSTOK, POLAND
tel. (+48 85) 678 34 05, fax (+48 85) 662 78 77
marketing@promotech.eu www.promotech.eu

Votre revendeur local:

